

NIITTOMURSKAIMET

 **NM 3200 F**
NM 3700 F

 **NM 2400 VC**
NM 2800 VC
NM 3200 VC
NM 3200 SF

 **3200 C**
3700 C

 **DUETT 7300**
NM 9000
NM 9000 SF
NM 10500
NM 10500 SF

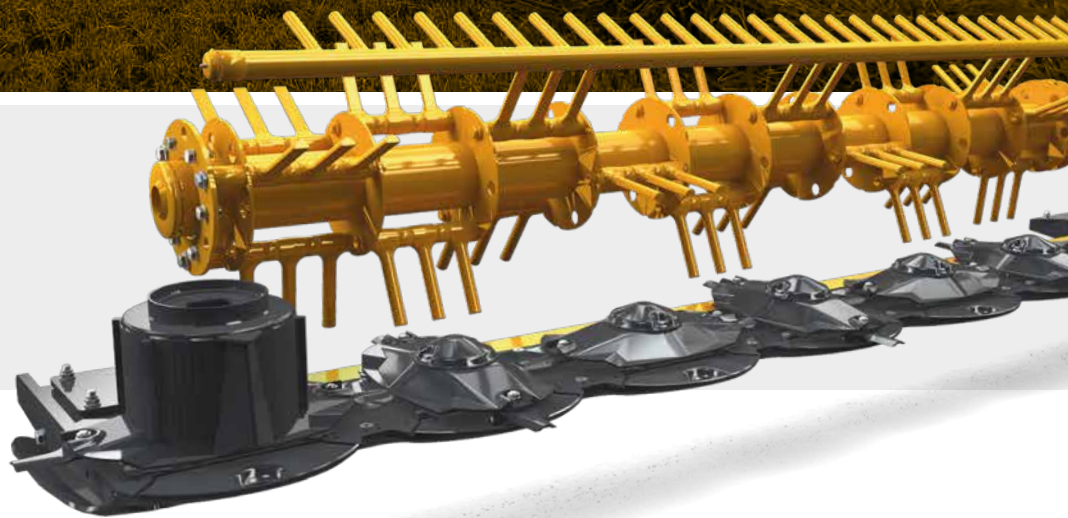

ELHO - SUOMESSA VALMISTETTU



ELHO on suomalainen perheyritys, joka on erikoistunut rehunkorjuukoneiden kehittämiseen ja valmistukseen. Yritys on perustettu 1968 ja ELHOn koneita myydään yli 30 maassa Euroopasta Aasiaan. Koneet valmistetaan Länsi-Suomen Pännäisissä.

Rehun laatu on meille ykkösasia. Haluamme auttaa maanviljelijää tuottamaan mahdollisimman hyvää rehua. Puhtaaseen ja esikuivattuun rehuun päästään helppokäyttöisillä ja tehokkailla koneilla. Niin tuotekehityksemme, myyntimme kuin jälkimarkkinointimme työskentelee aina tiiviissä yhteistyössä maanviljelijän kanssa.

ELHOn niittomurskaimet soveltuvat sekä viljelijöille että urakoitsijoille eri puolille maailmaa ja erilaisille kasveille. Rehun laatuun ja nopeaan kuivumiseen on kiinnitetty erityistä huomiota. Nopea kuivuminen parantaa rehun laatua ja sato voidaan korjata nopeammin.

Oikean muotoinen ja ilmava karho on tärkeää rehunkorjuun tehokkuuden ja rehun laadun kannalta. ELHOn niittomurskaimet hankaavat rehukasvista pintavahan pois monesta kohdasta, mutta eivät katkaise tai taita itse kasvia. Näin karhosta tulee ilmava ja rehu kuivuu nopeasti.

ELHOn valikoimista löytyy sopiva niittomurskain olipa sitten kyseessä niitto yksittäiskarhoille, hajalevitys tai karhojen yhdistäminen.



ELHO F -etuniittomurskaimet

ELHOn etuniittomurskaimissa on Pendulum Center System -ripustus, jonka ansiosta murskainyksikkö liikkuu vapaasti kannatusrungossaan. PCS:n ansiosta etuniittomurskainta vedetään eikä työnnetä, jolloin se väistää esteitä kiertymällä ja keinumalla. Mallistosta löytyy myös tietojemme mukaan maailman levein yksiniittopalkkinen etuniittomurskain NM 3700F.



ELHO VC/SF -nostolaiteniittomurskaimet

Nostolaiteniittomurskaimet jakautuvat traktorin keskilinjalle kuljettaessa nouseviin Vertical Center -malleihin ja karhojenyhdistäjällä varustettuihin SideFlow-malleihin. Kaikissa malleissa on patentoitu HydroBalance-kevennys, jonka ansiosta traktori kantaa suurimman osan koneen painosta. Tarkka joustomekanismi ei nosta epäpuhtauksia rehun joukkoon ja säästää polttoainetta. Esteeseen törmätessä joko hydraulinen HydroActive- tai mekaaninen laukaisulaite antavat murskaimen liikkuu taaksepäin ja ylös. Murskain palautuu heti esteen jälkeen automaattisesti työasentoon.



ELHO C -hinattavat niittomurskaimet

Hinattavissa ELHO Central -niittomurskaimissa puomi on kiinnitetty murskaimen keskelle ja murskainta pystyy ohjaamaan ajon aikana kaikkiin asentoihin. Hinattavalla niittomurskaimella voi niittää traktorin kummalta puolelta tahansa. Hinattava niittomurskain on helppo kytkeä, se ei rasita nostolaitetta ja sen eteen sopii pienempikin traktori.



ELHO Duett- ja -perhosniittomurskaimet

ELHOn perhosniittomurskaimet sopivat isoille peltoaloille ja urakointiin. Etuniittomurskaimen kanssa perhosyhdistelmä on tehokas ja tasapainoinen. Perhosniittomurskaimista löytyy sekä pelkistetyn yksinkertaisia että teknisesti edistyneitä malleja. Perhosmalleihin on saatavilla SideFlow-karhojenyhdistäjä, joka toimii ruuvikuljettimella. Taakseajettavalla Duett-koneella ketteruus ja kuljettajan ergonomia ovat aivan omaa luokkaansa.

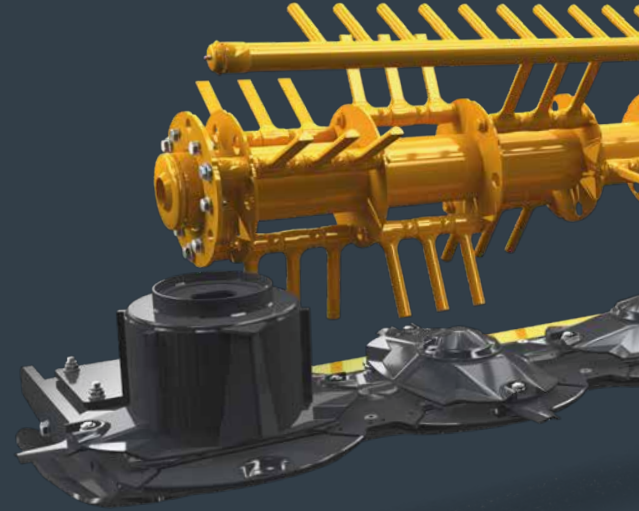

ELHO-niittomurskaimet	2
ELHO-niittomurskaimien ominaisuudet ja edut	4
ELHO-niittomurskaimien niittopalkki	6
ELHO-niittomurskaimien muut erityisominaisuudet	8
Etunostolaitteeseen kiinnitettävät niittomurskaimet	10
NM 3200 F	12
NM 3700 F	13
Takanostolaitteeseen kiinnitettävät niittomurskaimet	14
NM 2400 VC	16
NM 2800 VC	16
NM 3200 VC	16
NM 3200 SF	17
Hinattavat niittomurskaimet	18
3200 C	20
3700 C	21
Takanostolaitteeseen kiinnitettävät kaksoisniittomurskaimet	22
DUETT 7300	24
NM 9000	25
NM 9000 SF	25
NM 10500	26
NM 10500 SF	26
Lisävarusteet	28
Niittomurskaimien yhdistettävyyss	29
Tekniset tiedot	30

ELHO-NIITTOMURSKAINTEN EDUT JA OMINAISUUDET



SIDEFLOW-RUUVIKULJETIN

Useista ELHOn niittomurskaimista on saatavana SideFlow-versio. SideFlow on ruuvimallinen karhonyhdistäjä. SideFlow on erittäin toimintavarma: se toimii samalla tavalla kuivalla ja märällä rehulla, samoin pitkällä ja lyhyellä. SideFlow-ruuvikuljetin on rakenteeltaan suljettu, jolloin rehua ei karkaa hukkaan esimerkiksi kokoviljaa niitettäessä tai niitettäessä tuulisissa olosuhteissa. SideFlow on kevyt ja lähellä niittopalkkia, jolloin koneen painopiste on lähellä traktoria. SideFlow on luotettava ja helppo huoltaa. SideFlow sopii erityisen hyvin kokoviljasäilörehun korjukseen.



MURSKAIN JA VASTAKAMPA

ELHOn murskainten pyöristetyt sormet hankaavat heinää ja aukaisevat vahakeroksen koko heinäkasvista. Heinä jää yhtenäiseksi, jolloin siitä tulee ilmavampi karho. Jos murskaimen sisään pääsee kivi tai liikaa rehua, niin jousikuormitteinen vastakampa väistää. Apilalla, kokoviljasäilörehulla sekä isolehtisillä ja varisevilla kasveilla murskaustehoa voi säätää pienemmäksi tai vastakamman voi kääntää kokonaan pois. Taotut murskaimen sormet ovat erittäin kestäviä.



KARHOTUS

Ilmava, Tasainen, hyvä paalata



HAJALEVITYS

Osalla ELHOn niittomurskaimista voi hajalevittää rehun levälleen, ilman erillistä pöyhintä. Hajalevitys tehostaa rehun kuivumista. Kun niittomurskain hajalevittää rehun suoraan niiton jälkeen, niin kuivaminen on nopeampaa ja vältetään yksi ajokerta verrattuna erillisen pöyhimen käyttämiseen. Esimerkiksi kaikissa SideFlow-koneissa on hajalevitysmahdollisuus, kun ruuvikuljettimen takakate avataan.

SÄÄDETTÄVÄT KOROTUSJALAKSET

Säädettävät korotusjalakset on suunniteltu alun perin Suomen kivisille ja epätasaisille pelloille. Säädettävillä korotusjalaksilla voidaan helposti säätää niittokorkeutta.



NIITTO LAUTASET

Niittolautasissa on ympäripyörivät terät. Terä pääsee kokonaan lautasan alle piiloon osuessaan esteeseen. Soikea lautausmuoto takaa sen, etteivät viereiset terät voi osua lautasan reunan. Lautanen on rakenteeltaan matala reunasta, jolloin pienet kivet eivät pääse lautasan alle.

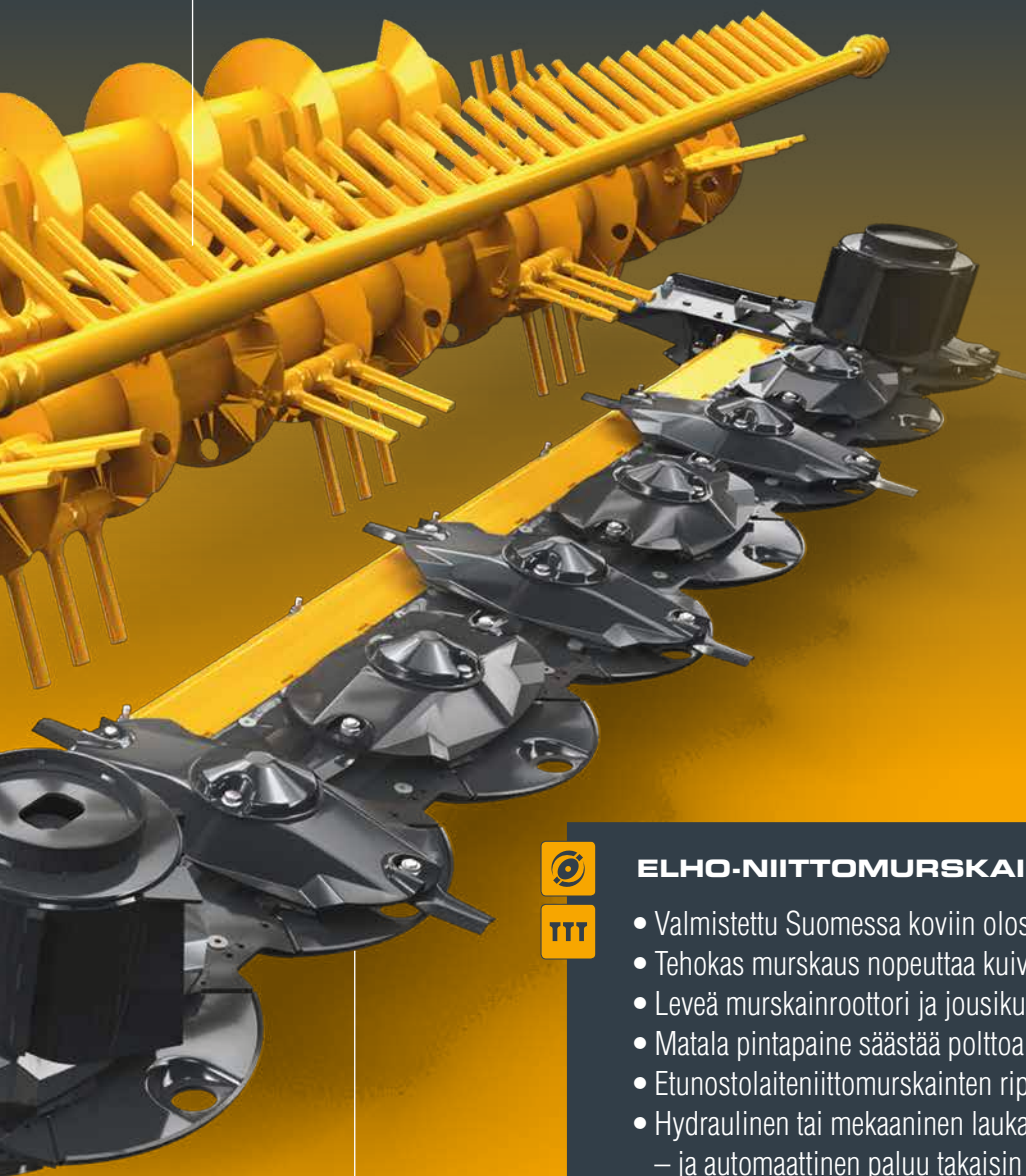

ELHO-NIITOMURSKAIMET



- Valmistettu Suomessa koviin olosuhteisiin
- Tehokas murskaus nopeuttaa kuivumista
- Leveä murskainroottori ja jousikuormitteinen vastakampa
- Matala pintapaine säästää polttoainetta
- Etunostolaiteniittomurskainten ripustus säästää konetta
- Hydraulinen tai mekaaninen laukaisulaite esteeseen törmätessä – ja automaattinen paluu takaisin työasentoon
- HydroBalance-kevennys, jolla traktori kantaa suurimman osan painosta
- GPS-avustus isoimmissa malleissa
- Erittäin puhdasta rehua
- Mahdollisuus säätää karhon leveyttä ja muotoa, yhdistää karhoja tai tehdä hajalevitys



VAHVA TERÄPALKKI



Ylikuormitusuoja

Teräpalkin suojaus on hyvin oleellinen asia niittomurskaimen toiminnan kannalta. Teräpalkin hammaspyörää halutaan pitää kunnossa, ja siksi on kehitetty suojausmekanismi lautasen vetoyksikköihin. Lautasakselissa on murtoura laakereiden välissä, mistä akseli katkeaa osuessaan kovaan esineeseen. Näin ollen teräpalkin hammaspyörät pysyvät ehjinä. Laakereiden etäisyys toisiinsa on suuri saadakseen lisää tukevuutta lautasen vetoakseliin.



Säädettävät korotusjalakset

ELHOn niittomurskaimissa on vakiona säädettävät korotusjalakset. Sängenkorkuutta voidaan helposti lisätä laskemalla korotusjalaksia alaspäin. Sängenkorkuus on säädettävissä 3 cm:stä aina 12 cm:iin. Korotusjalakset ovat hardox-terästä. Korotusjalaksia käyttämällä suojataan sekä teräpalkkia että nurmen pintaa.

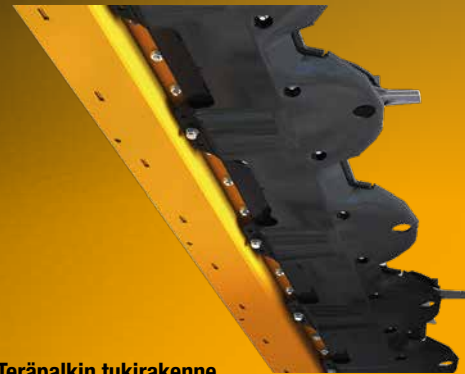

Teräpalkin tukirakenne

Tukeva vahvistuspalkki pidentää teräpalkin käyttöikää, pienentämällä teräpalkkiin kohdistuvia isku- ja taivutuskuormia. Törmäystilanteissa iskun voima ohjautuu liukukengästä vahvistuspalkkiin, eikä teräpalkkiin.

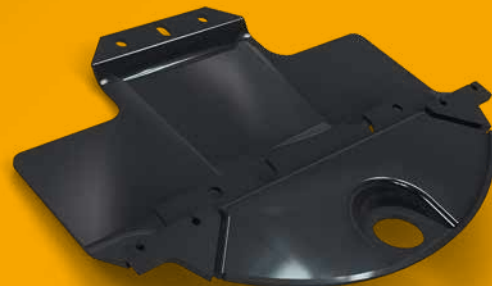

Liukukengät

Liukukengät peittävät koko teräpalkin, ja antaa näin teräpalkille hyvän suojan. Liukukengät ovat karkaistua booriterästä ja ne ovat muotoon puristettuja. Hitsausseama on suojassa sisäpuolella. Liukukengässä olevat vahvikkeet pitävät terät puhtaina.

Teräpalkin puhdistajat.



Niittolautaset

Niittolautasten matala muoto takaa hyvän niittojäljen, ja estää epäpuhtauksien pääsyä lautasen alle. Lautasien soikea muoto siirtää rehun tehokkaasti eteenpäin. Lautaset ovat karkaistua booriterästä, ja karkaisu on tehty vasta teräpalkin puhdistajien hitsauksen jälkeen. Terät pääsevät pyörimään oman akselinsa ympäri, mikä pidentää terien käyttöikää.



KARHOTUKSEEN SIDEFLOW

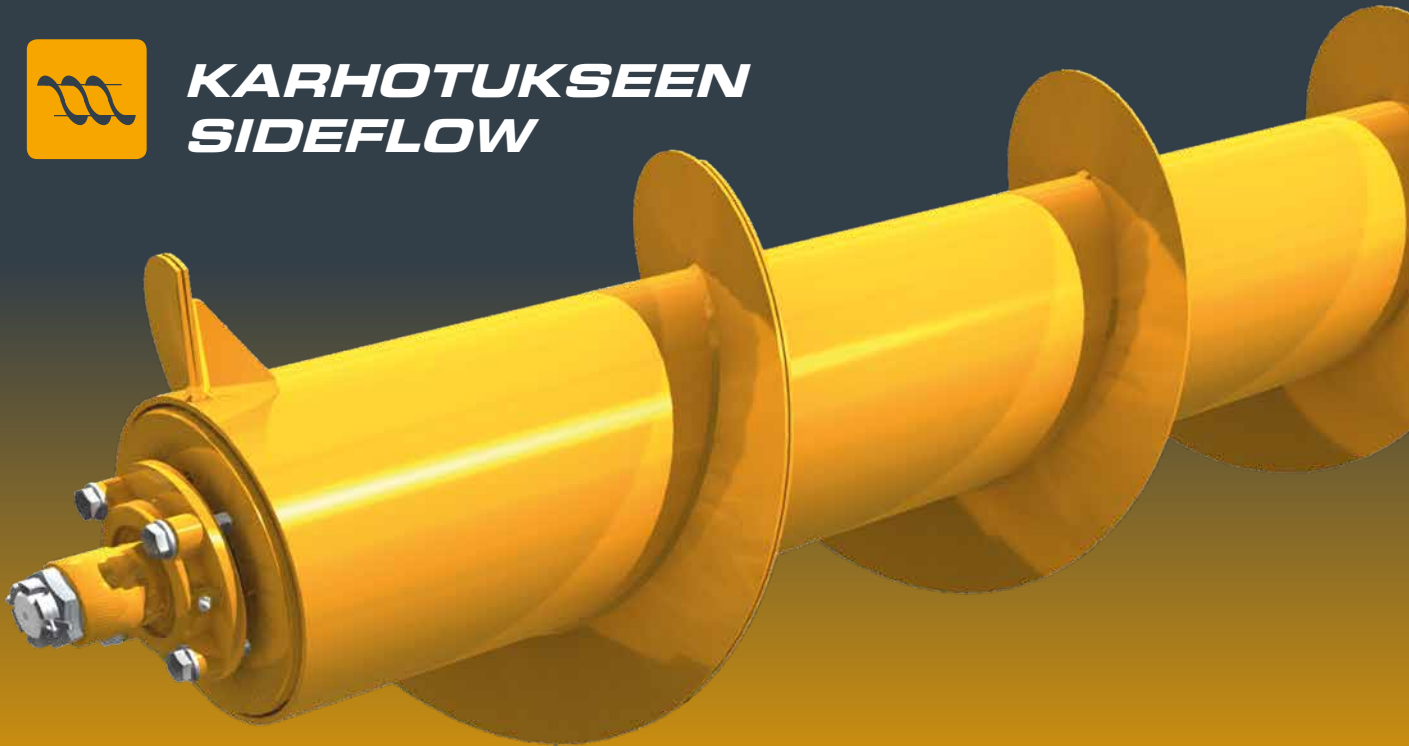

SideFlow-ruuvien toiminta takaluukkujen ollessa kiinni
ELHOn SideFlow-ruuvi toimii kuin matto, mutta tehokkaammin. 700 kierrosta minuutissa pyörivä ruuvi ja sen takana oleva vastarauta pitävät heinät ruuvien päällä ja näin mahdollistavat heinän siirtymisen keskelle. Vastarauta estää heinän kiertymisen ruuvien ympärille.

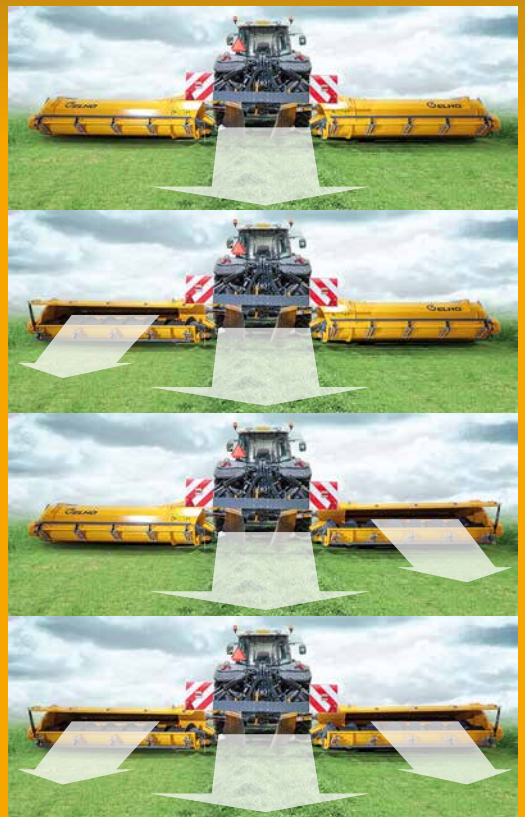

Avattavat takaluukut

SideFlow-malleissa on avattavat takaluukut mikä mahdollistaa monipuolista niittoa. Kun halutaan hajalevittää rehua niin avataan luukut molemmilla puolilla. Voidaan myös hajalevittää vain toisella puolella. Tämä vaihtoehto käytetään esimerkiksi ensimmäistä kierrosta niittäessä. Jolloin saadaan rehua pellon reunoilta sisäänpäin, ja seuraava työvaihe helpottuu.

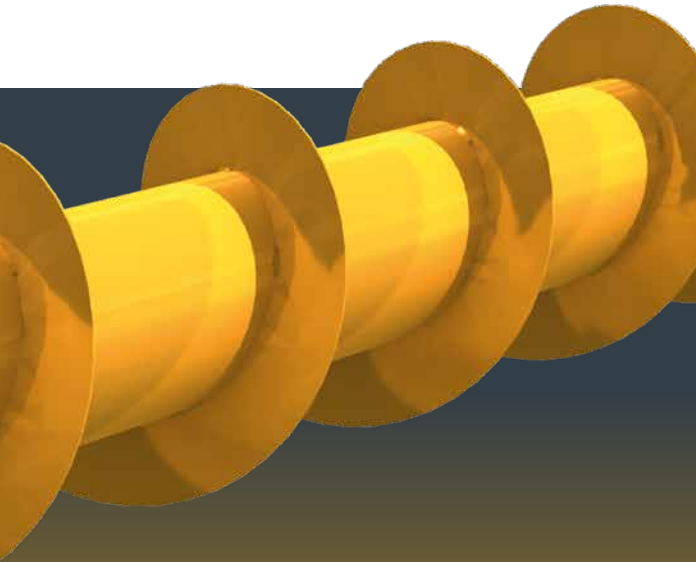

Takaluukun ylikuormitusuoja

Takaluukuissa on jousikuormitteinen ylikuormitusuoja. Ylikuormitusuoja laukeaa mahdollisissa tukkeutumistilanteissa tai vieraiden esineiden päästyä ruuviin.

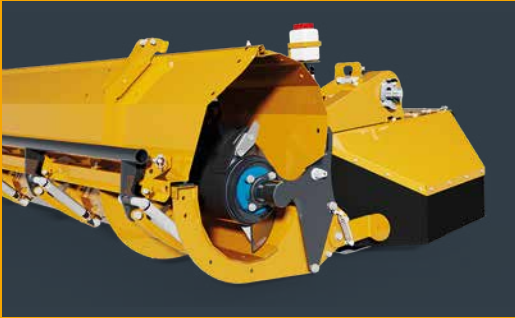

Ruuvien leikkuri

Ruuvien päässä sijaitseva terä varmistaa tasaisen rehuvirran karhoon, ja tekee karhon reunasta siistin. Terä myös varmistaa ettei tukoksia pääse syntymään.

ELHO SIDEFLOW -MALLIT

NM 3200 SF



NM 9000 SF



NM 10500 SF



OIKEANLAINEN MURSKAIN



Murskainsormien muotoilu

Elhon filosofian mukaan korsi kuivuu parhaiten hankaamalla vahakerros auki, ei katkaisemalla kortta. Tästä syystä murskain - roottorissa on suorat, pyöristetyt heilurivarstat ja säädettävä jousikuormitettu vastakampa.



Säädettävä vastakampa

Rehusuihku iskeytyy murskainroottorilta säädettävää vastakampaa vasten. Takapelti hidastaa suihkun nopeutta ja muuttaa sen suuntaa. Karho jää ilmavaksi, kun heinä tippuu omalla painollaan maahan suoraan ylhäältä. Jos murskaimen sisään pääsee kivi tai liikaa rehua, niin jousikuormitteinen vastakampa väistää. Vastakampa voidaan myös nostaa ylös pois käytöstä hellävaraisia kasveja niittäessä.





ETUNIITTOMURSKAIMET



ELHO:n etuniittomurskaimia vedetään eikä työnnetä. Koneissa on yläkannatusrunko, johon varsinainen niittoyksikkö on kiinnitetty. Niittoyksikkö voi vapaasti keinua ja kiertyä pellon pinnan ja mahdollisten esteiden mukaan. HydroBalance-kevennys pitää koneen teräpalkin aina oikealla painolla maata vasten. Koska etuniittokonetta ohjataan omalla hydraulikkatoiminnolla, niin sen ohjauksen voi valita haluamaansa paikkaan, esimerkiksi takaniittokoneiden ohjainten viereen. NM 10500 -perhosyhdistelmässä etukoneen voi asettaa toimimaan automaattisesti yhdessä takaniittomurskainten kanssa.

NM 3700 F on tietääksemme maailman markkinoiden levein yhdellä teräpalkilla toteutettu niittomurskain. Sen kuljetusleveys on kuitenkin vain 3,5 metriä, mikä on useimmissa maissa sallittua tieliikenteessä. Etuniittomurskaimet toimivat hyvin yhdistelmänä takaniittomurskainten kanssa. Etuniittomurskaimia voi käyttää myös traktorin taakseajolaitteen kanssa, kun murskaimen kulmavaihte käännetään.

PENDULUM CENTER SYSTEM -RAKENNE

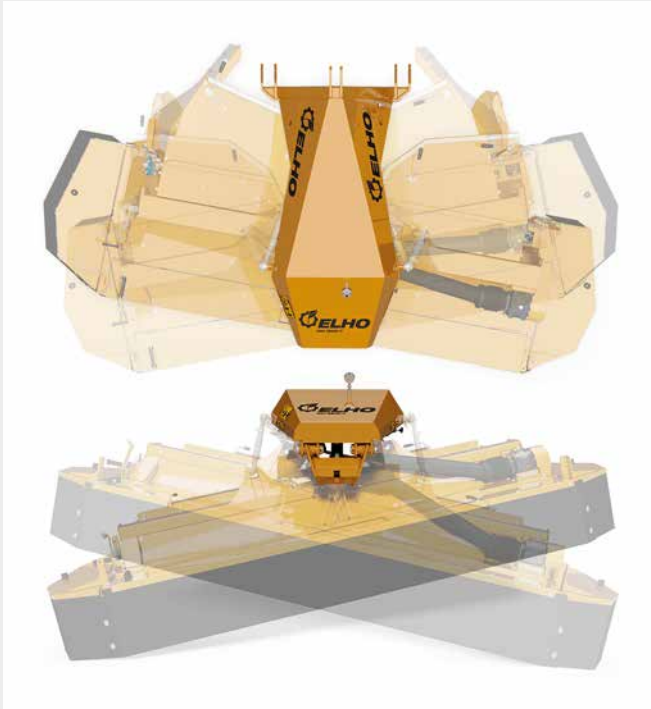

PCS-rakenteessa niittopalkki on kiinnitetty ylärunkoon. Kevennetty niittopalkki keinuu ja kiertyy seuraten maan pintaa ja väistää esteitä kuten kiviä ketterästi. PCS:n ansiosta etuniittokoneetakaan ei työnnetä, vaan vedetään, jolloin kone kulkee kevyemmin kasvustossa. Niittomurskaimen hydraulikka keventää ja nostaa niittoyksikön päisteessä, jolloin traktorin nostolaite pysyy vakiokorkeudella.

HYDROBALANCE -KEVENNYS



ELHO:n niittomurskainten erittäin tärkeä ominaisuus. Vaikka niittokone painaisi tonneja, niin sylinterillä ja kaasukulla toteutettu Hydro-Balance keventää suurimman osan koneen painosta traktorin kannettavaksi. Niittopalkki ei nosta epäpuhtauksia rehun mukaan, kun se seuraa maan pintaa kevyesti. Kun kitkaa on vähän myös polttoainetta

HYDROBALANCE-TYÖNTÖVARSI



Vakiotyöntövarren tilalle asennettava HydroBalance-työntövarsi laajentaa etuniittomurskaimen joustoa ja antaa lisää nostovaraa. Kymmeniä senttejä korkeammalle nouseva etuniittokone ei sotke päisteessä korkeatakaan karhoa edes SideFlow-karhojenyhdistäjää käytettäessä. Traktori jossa on etuakselin jousitus vaatii etukoneelta enemmän liikkumavaraa ja HydroBalance-työntövarsi on silloin oikea varuste. HydroBalance-työntövarsi toimii yhteistyössä HydroBalance-kevennyksen kanssa. HydroBalance-työntövarsi on saatavana lisävarusteena kaikkiin etunostolaitekoneisiin.



SOPII KÄYTETTÄVÄKSI NÄIDEN TAKANIITTOKONEIDEN KANSSA SAMANAIKAISESTI



NM 3200 VC



NM 3200 SF



**3200 C
3700 C**



**NM 9000
NM 9000 SF**



**NM 10500
NM 10500 SF**

NM 3200 F

Etunostolaiteniittomurskain,
joka joustaa ja tekee
puhdasta rehua.



Katso video



Lue lisää

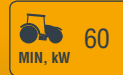

Pendulum Center System -järjestelmän ansiosta NM 3200 F antaa niittomurskaimen liikkua taaksepäin, keinua ja kiertyä. Pellon päisteessä se kiertyy ajolinjan mukaan. Esteeseen törmätessä jousto vähentää iskuvoimaa jopa 50 prosenttia.

NM 3200 F seuraa tarkasti pellon pintaa PCS:n ja HydroBalance-kevennyksen ansiosta. Kevyesti ja tarkasti kulkeva niittomurskain tekee puhdasta rehua. NM 3200 F on hyvä yhdistelmä nostolaiteniittomurskainten ja etenkin perhosyhdistelmän kanssa.

ELHO NM 3200 Front

- PCS-järjestelmässä niittomurskain riippuu keskeltä ylärungossa, joka on murskaimen ylä- ja etupuolella.
- Niittomurskain seuraa tarkasti pellon pintaa HydroBalance-kevennyksen ansiosta.
- Törmäyksissä PCS-järjestelmä vaimentaa iskuvoimaa jopa 50 prosenttia.
- Voidaan ajaa myös taakseajolaitteella varustetussa traktorissa taaksepäin.



VAKIOVARUSTEET

- Ensiöakseli vapaakytkimellä etuvoimanolle tai taakseajon voimanolle
- Kulmavaifhe 1000 rpm
- Säädettävät lisäliukujalukset
- HydroBalance-kevennys



LISÄVARUSTEET

NM 3200 F

- | | | | |
|-----------------------------------|--------|---|--------|
| • Äärivalosarja | 115355 | • Nivelakseli laajakulmalla Erikoin LH link | 152083 |
| • Sivusuojien hydraulikkasarja | 115358 | • Etupuskuri | 115353 |
| • Hydrobalance työntövarsi Cat2/3 | 115391 | • Vakioteräsarja 3,2/3,3 m | 115158 |
| • Nivelakseli murtopultilla | 152073 | • Litteä teräsarja V ja O 3,2/3,3 m | 115168 |

NM 3200 F (taakseajo)

- | | |
|-------------------------------------|--------|
| • Äärivalosarja | 115355 |
| • Sivusuojien hydraulikkasarja | 115358 |
| • Hydrobalance työntövarsi Cat2/3 | 115391 |
| • Nivelakseli murtopultilla | 152071 |
| • Etupuskuri | 115353 |
| • Vakio Teräsarja 3,2/3,3 m | 115158 |
| • Litteä teräsarja V ja O 3,2/3,3 m | 115168 |



NM 3700 F

Maailman levein yksipalkkinen etuniittomurskain.



Katso video



Lue lisää



NM 3700 F on maailman levein yhdellä teräpalkilla varustettu etuniittomurskain. 3,7 metrin työleveys tekee siitä äärimmäisen tehokkaan. Murskain toimii hyvin myös suurilla ajonopeuksilla ja tiheässäkin kasvustossa.

Pendulum Center System -järjestelmä sallii niittoyksikön vapaan liikkumisen. Hydro-Balance-kevennyksen ansiosta murskain seuraa kevyesti pellon pintaa, ei raavi maata rehun sekaan ja säästää polttoainetta.

Isoille pinta-aloille ja urakointiin NM 3700 F -etuniittomurskain yhdistettynä NM 10500 -perhosniittomurskaimen on äärimmäisen tehokas yhdistelmä. Älykäs auto-maatio ja oma GPS mahdollistavat yhdistelmän helpon käytön.

ELHO NM 3700 Front

- PCS-järjestelmässä niittomurskain roikkuu keskeltä ylärungossa, joka on murskaimen ylä- ja etupuolella.
- Niittomurskain seuraa tarkasti pellon pintaa HydroBalance-kevennyksen ansiosta.
- Törmäyksissä PCS-järjestelmä vaimentaa iskuvoimaa jopa 50 prosenttia.
- Erittäin suosittu myös taakseajolaitteella varustetuissa traktoreissa.
- Lisävarusteena saatavana myös adapterisarja isommille renkailla. .

✓ VAKIOVARUSTEET

- Ensiöakseli vapaakytkimellä etuvoimanotolle tai taakseajon voimanotolle
- Adapterisarja isoille renkailla
- Kulmavaihte 1000 rpm
- Säädettävät lisäliukujalaksat
- HydroBalance-kevennys

+ LISÄVARUSTEET

NM 3700 F

- Äärivalosarja 115355
- Sivusuojien hydrauliiikkasarja -21 115356
- Sivusuojien hydrauliikkasarja 22- 115358
- Hydrobalance työntövarsi Cat2/3 115391
- Nivelakseli murtopultilla 152073
- Nivelakseli laajakulmalla Erikois LH link 152083
- Etupuskuri 115353
- Vakioteräsarja 3,7 m 115159
- Litteä teräsarja V+0 3,7 m 115169

NM 3700 F (taakseajo)

- Äärivalosarja 115355
- Sivusuojien hydrauliikkasarja 115356
- Hydrobalance työntövarsi Cat2/3 115391
- Nivelakseli murtopultilla 152071
- Etupuskuri 115353
- Vakioteräsarja 3,7 m 115159
- Litteä teräsarja V+0 3,7 m 115169



NOSTOLAITENIITTOMURSKAIMET



ELHOta löytyy kattava valikoima nostolaiteniittomurskaimia 2,4 metriä leveästä mallista 3,2 metriseen ruuvikuljettimella varustettuun SideFlow-malliin. Kaikissa malleissa on HydroBalance-kevennys, jonka ansiosta traktori kantaa suurimman osan niittomurskaimen painosta. HydroBalancen ansiosta yhdistelmä säästää polttoainetta ja rehu pysyy puhtaana. Takaniittomurskaimet on ripustettu keskeltä, jolloin ne pääsevät keinumaa vapaasti.

Kuljetusasennossa takanostolaitemurskaimet nousevat pystyyn ja yli traktorin keskilinjan. Tämän ansiosta ELHOn niittomurskaimet ovat turvallisia kuljetettavia, koska yhdistelmä on kapea ja painopiste on traktorin keskilinjalla.

ELHOn takanostolaitteeseen kiinnitettävät niittomurskaimet sopivat kaikenlaisille rehuksveille. Nostolaiteniittomurskaimen voi myös yhdistää etuniittomurskaimen kanssa.

MURSKAINROOTTORI VAILLA VERTAA



ELHOn murskainroottorin taotut, pyöristetyt sormet hankaavat rehukasvista vahakeroksen auki koko matkalta katkomatta tai taittamatta kasvia. Näin käsitelty rehukasvi alkaa nopeasti kuivua ja karhosta tulee ilmava, koska kasvit ovat pitkiä. Vastakammalla säädetään murskaustehoa ja viimeistellään murskaustulos, mutta sen voi myös kääntää pois, kun korjataan herkempiä rehukasveja.

HYDROBALANCE -KEVENNYS

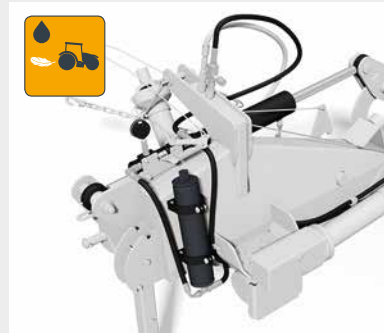

ELHOn niittomurskainten erittäin tärkeä ominaisuus. Vaikka niittokone painaisi tonneja, niin sylinterillä ja kaasukulla toteutettu Hydro-Balance keventää suurimman osan koneen painosta traktorin kannettavaksi. Niittopalkki ei nosta epäpuhtauksia rehun mukaan, kun se seuraa maan pintaa kevyesti. Kun kitkaa on vähän myös polttoainetta

kuluu vähemmän. ELHO on ollut alan edelläkävijä kevennysjärjestelmien kehittämisessä.

VAKAA KULJETTAA



ELHOn takanostolaitteeseen kiinnitettävät niittomurskaimet nousevat kuljetusasennossa selvästi traktorin keskilinjan yli. Murskaimen painopiste on tällöin mahdollisimman lähellä traktorin keskilinjaa ja yhdistelmää on vakaa kuljettaa. Täysin ylös nostettu niittomurskain on myös kapea eikä ulotu sivusuunnassa traktorin ulkopuolelle.

MEKAANINEN TÖRMÄYSSUOJA



VC-malleissa on mekaanisesti toteutettu törmäyssuoja. Törmäyssuoja on jousikuormitteinen ja esteeseen törmätessä törmäyssuoja laukeaa ja niittoyksikkö liikkuu taakse ja ylös. Esteen ylityksen jälkeen, niittoyksikkö palautuu automaattisesti niittoasentoon.



HYDRO ACTIVE -TÖRMÄYSSUOJA

Hydraulinen törmäyssuoja suojaa tehokkaasti konetta törmäystilanteissa. HydroActive törmäyssuoja perustuu nostosylinterin ja laukausylinterin yhteistyöhön. Kun laukausylinteri esteen takia painautuu sisään, niittoyksikkö väistää ja laukausylinteristä pakeneva öljy menee nostosylinterille ja niittoyksikkö nousee. Kun este on ylitetty, niittoyksikkö palautuu automaattisesti niittoasentoon.



SOPII KÄYTETTÄVÄKSI NÄIDEN
ETUNIITTOKONEIDEN KANSSA SAMANAIKAISESTI



NM 3200 F



NM 3700 F

NM

2400 VC

2800 VC

3200 VC

Hyvä läpäisy ja korkea ajonopeus myös pienemmälläkin traktorilla



Lue lisää



Katso video



ELHOn 2400-, 2800- ja 3200 Vertical Center -niittomurskaimet tunnetaan hyvästä läpäisystä, korkeasta ajonopeudesta ja puhtaasta rehusta. Säädettävien liukujuhlakosten ja HydroBalance-kevennyksen ansiosta teräpalkki seuraa tarkasti pellon pintaa osumatta maahan. Murskainroottorin vapaasti heiluvat ja pyöristetyt sormet hierovat rehuksin pintaa. Säädettävä vastakampa ja pitkä murskainkammio varmistavat hyvän kuivumisen. Nostolaitemurskaimet sopivat hyvin käytettäviksi myös maatilan pienemmillä traktoreilla, esimerkiksi NM 2400 VC toimii hyvin jo 75 hevosvoiman tehoisella ja 3500 kilon painoisella traktorilla. Takanostolaiteeseen kiinnitettävillä niittomurskaimilla voi korjata rehun tarkasti. Esimerkiksi perhosella jyrkästi kääntyessä etukoneen ja sisäkurvissa kulkevan niittoyksikön ja etukoneen väliin jää niittämätöntä aluetta. Takanostolaitekoneen ja etunostolaitekoneen yhdistelmällä voi kääntyä vasemmalle miten jyrkästi tahansa eikä niittämätöntä aluetta jää lainkaan.

ELHO NM Vertical Center -mallit

- Helppoja käyttää.
- Nopeita päisteissä omalla nostosylinterillä.
- HydroBalance-kevennys.
- Murskainyksikkö ripustettu keskeltä.
- Kuljetusasennossa painopiste traktorin keskilinjalla.



VAKIOVARUSTEET

- Ensiöakseli vapaakytkimellä
- Kulmavaihte 540 rpm
- Kulmavaihte 1000 rpm (2800 VC, 3200 VC)
- Säädettävät lisäliukujuhlakset
- HydroBalance-kevennys
- Mekaaninen laukaisu



LISÄVARUSTEET - Tarkista saatavuus, saattaa vaihdella eri alueilla.

NM 2400 VC

- Kulmavaihte 1000 rpm, tehdasas. 506127
- Vakioteräsarja 2,4 m 115156
- Litteä teräsarja V ja O 2,4 m 115166

NM 2800 VC

- Kulmavaihte 540 rpm tehdasas. 506131
- Vakioteräsarja 2,8 m 115157
- Litteä teräsarja V ja O 2,8 m 115167

NM 3200 VC

- Vakioteräsarja 3,2/3,3 m 115158
- Litteä teräsarja V ja O 3,2/3,3 m 115168



NM 3200 SF

Nostolaiteniittomurskain
SideFlow-ruuvikuljettimella
ja runsailla varusteilla



Lue lisää



Katso video



NM 3200 SF -niittomurskain vastaa moneen käyttötarpeeseen. Murskaimessa on vakiona esimerkiksi valosarja, vastapaino ja SideFlow-ruuvikuljetin. Ruuvikuljetin on kevyt ja varmatoiminen. SideFlow myös mahdollistaa hajalevityksen, kun takakate avataan.

NM 3200 SideFlow mahdollistaa monenlaisia niittotekniikoita. Jos peltoa ajaa edes-takaisin, niin myös karhot tulevat pareittain. Jos ajaa esimerkiksi ympäri peltoa, niin karhot muodostuvat tasaisin välimatkoin. Jos haluaa yhdistää karhot, niin yhdistelmällä saa neljän teräpalkin heinät yhteen karhoon, jolloin kuusimetrisellä karhottimella saa koottua rehun 12 metrin leveydeltä. Etu- ja takanostolaiteniittomurskaimen yhdistelmällä kannattaa ajaa pellon reunat vastapäivään, koska silloin yhdistelmä ei jätä tiukoissakaan kaarteissa yhtään niittämätöntä aluetta.

ELHO NM 3200 SF

- Tehokasta niittoa jo keskikokoisella traktorilla.
- Nopea päisteissä oman nostosylinterin ansiosta.
- HydroBalance-kevennys ja HydroActive-laukaisulaite.
- SideFlow-ruuvikuljettimella puhdas karho tai hajalevitys.

✓ VAKIOVARUSTEET

- Ensiöakseli vapaakytkimellä ja ylikuormitusuojalla
- Kulmavaihde 1000 rpm
- Säädettävät lisäliukujalaksat
- HydroBalance-kevennys
- HydroActive-laukaisu
- Vastapaino 700 kg
- Valosarja

+ LISÄVARUSTEET - Tarkista saatavuus, saattaa vaihdella eri alueilla.

NM 3200 SF

- Sivusuojien hydraulikkasarja 115369
- Rinnevarustus 115371
- Etupuskuri 115084
- Vakioteräsarja 3,2/3,3 m 115158
- Litteä teräsarja V ja O 3,2/3,3 m 115168
- Vasen yksikkö NM 3200 SF:lle NM 9000 SF muutossarja 115094

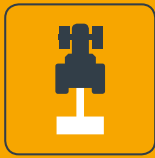

HINATTAVAT NIITTMURSKAIMET

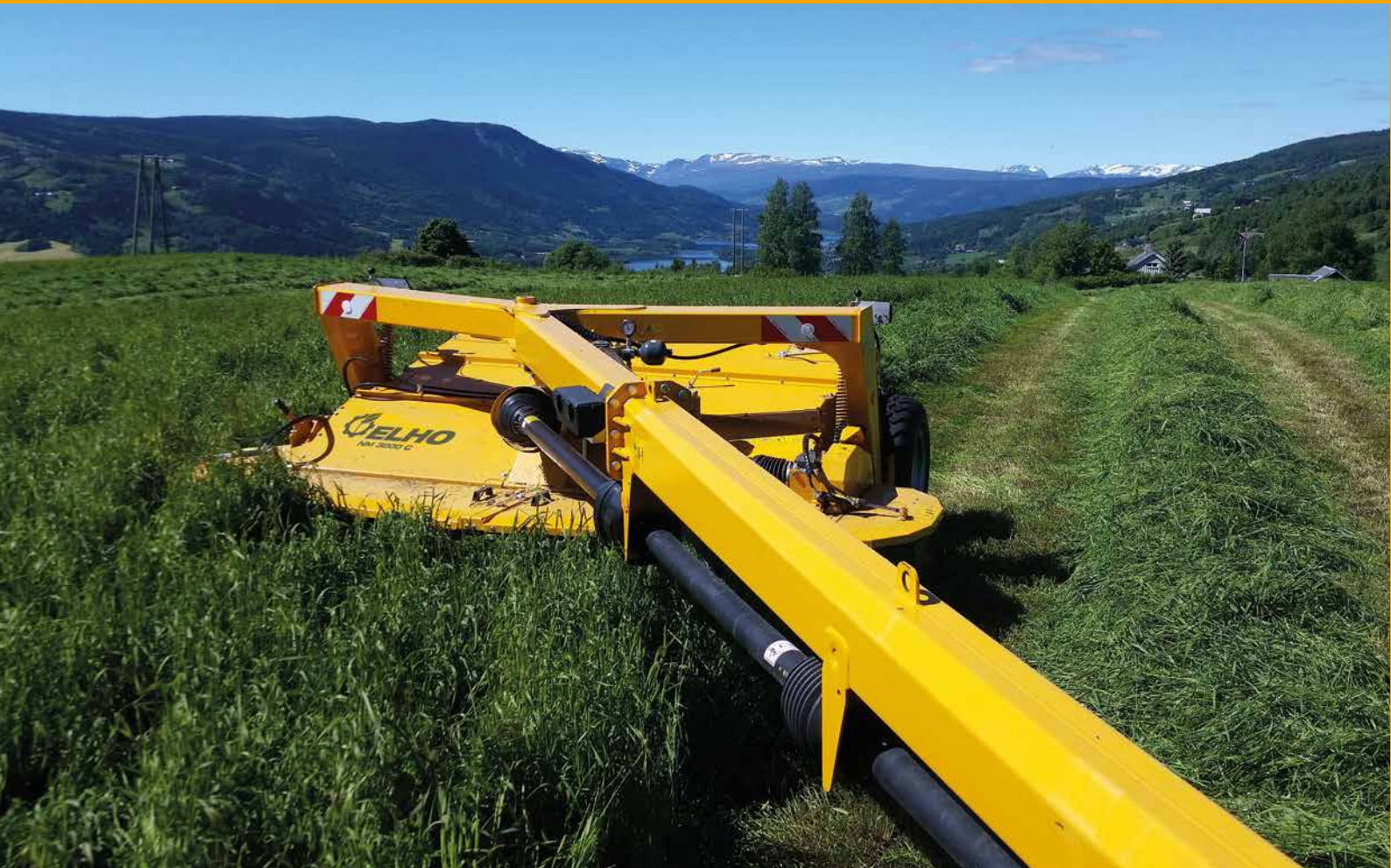

ELHO:n hinattavat niittomurskaimet ovat helppokäyttöisiä ja ne sopivat erilaisiin traktoreihin. Hinattavia niittomurskaimia vedetään keskeltä, jolloin ne voi kääntää niittämään yhtä hyvin traktori oikealta tai vasemmalta puolelta. Tällöin niittäminen käy kätevästi kumpaankin suuntaan eikä tarvita turhaa ajoa päisteissä. Traktorissa niittomurskain kiinnitetään nostovarsiin.

Hinattavissa niittomurskaimissa on vakiona säädettävät lisäkannatinjalakset. Hinattaviin niittomurskaimiin on saatavana lisävarusteena hydraulinen sängensäätö, jolla niittokorkeuden voi säätää optimaaliseksi ajon aikana. Kummassakin mallissa on vakiona murskatun rehun hajalevytyks.

MURSKAINROOTTORI VAILLA VERTAA



ELHOn murskainroottorin taotut, pyöristetyt sormet hankaavat rehukasvista vahakeroksen auki koko matkalta katkomatta tai taittamatta kasvia. Näin käsitelty rehukasvi alkaa nopeasti kuivua ja karhosta tulee ilmava, koska kasvit ovat pitkiä. Vastakammalla säädetään murskaustehoa ja viimeistellään murskaustulos, mutta sen voi myös kääntää pois, kun korjataan herkempiä rehukasveja.

HYDROBALANCE -KEVENNYS

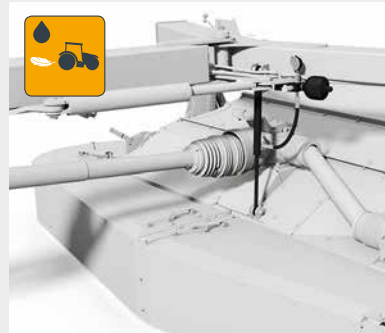

ELHOn niittomurskainten erittäin tärkeä ominaisuus. Vaikka niittokone painaisi tonneja, niin sylinterillä ja kaasukulla toteutettu Hydro-Balance keventää suurimman osan koneen painosta traktorin kannettavaksi. Niittopalkki ei nosta epäpuhtauksia rehun mukaan, kun se seuraa maan pintaa kevyesti. Kun kitkaa on vähän myös polttoainetta kuluu vähemmän. ELHO on ollut alan edelläkävijä kevennysjärjestelmien kehittämisessä.

MENO-PALUU -MENETELMÄ

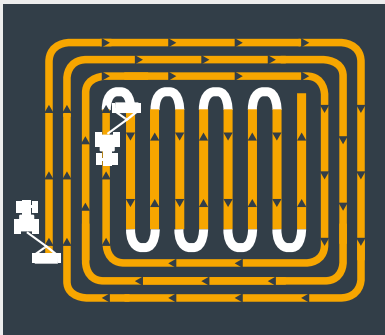

ELHOn hinattavissa niittomurskaimissa on keskelle asennettu vetopuomi, minkä ansiosta pystyy niittämään sekä traktorin oikealta että vasemmalta puolelta. Tämä mahdollistaa ajotekniikan missä ajetaan edes-takaisin, mikä huomattavasti vähentää päisteajoa.

PEHMEÄ KÄYTTÄÄ



jolloin sitä on mukava käyttää.

Vetoaisassa on laattajousella toimiva törmäyssysteemi, joka vaimentaa iskuja. Jousi suojelee myös kulmavaihdetta. Puomin kääntösylinterissä on päätyvaimennus, jolloin puomi asettuu pehmeästi kumpaankin ääriasentoon. Hinattavan niittomurskaimen tärinä ja melu eivät tunnu traktoriin samalla tavalla kuin nostolaitteisiin niittomurskainten,



SOPII KÄYTETTÄVÄKSI NÄIDEN
ETUNIITTOKONEIDEN KANSSA SAMANAIKAISESTI



NM 3200 F



NM 3700 F

NM 3200 C

Luotettavat perusratkaisut ja erinomainen käyttömukavuus



Katso video



Lue lisää

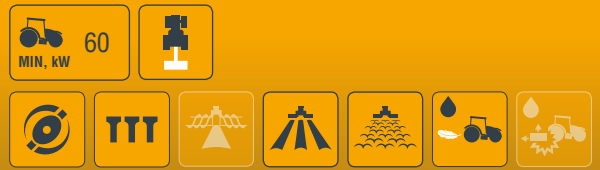
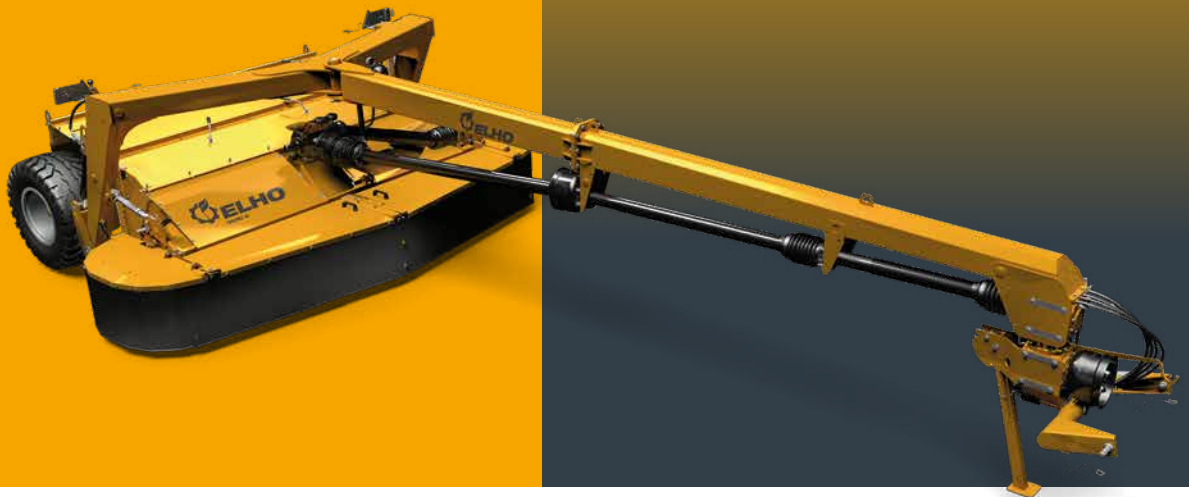

Hinattavassa 3200 C -niittomurskaimessa on säädettävät lisäkannatinjalakset ja se nousee päisteissä korkealle. Päättyvaimennetun ja keskelle niittoyksikköä kiinnitetyn puomin ansiosta yhdistelmällä voi niittää traktorin kummaltakin puolelta. Vakiona on ELHOn kehittämä HydroBalance-kevennysjärjestelmä, joka keventää teräpalkkia niin, ettei se haukkaa maata tai aiheuta turhaa kitkaa. Niittokorkeutta voi säätää hydraulisesti ajon aikana. 3200 Central -mallin kulmavaihteen voi käyttäjä kääntää itse. Näin niittomurskainta voi käyttää myös traktorissa, jossa ei ole 1000 rpm voimanottoa, vaan ainoastaan 540 rpm voimanulosotto.

ELHO 3200 Center

- Niittoyksikkö nousee päisteissä korkealle eikä sotke karhoa.
- 380 mm leveät renkaat kantavat hyvin.
- Puomisyliinterissä päättyvaimennus.
- Säädettävät lisäkannatinjalakset vakiona.
- Hajalevitys vakiona.
- Helppo kytkeä ja huoltaa.



VAKIOVARUSTEET

- | | | |
|--|---------------------------------|----------------------------------|
| • Ensiöakseli vapaakytkimellä ja ylikuormitusuojalla | • Säädettävät lisäliukujalukset | • Mekaaninen sängensäättö |
| • Kulmavaihte 1000/540 rpm | • HydroBalance-kevennys | • Mekaaninen sivusuojien lukitus |
| | • Pyöräkoko 380/55-17 | • Valosarja |



LISÄVARUSTEET - Tarkista saatavuus, saattaa vaihdella eri alueilla.

3200 C

- | | | | |
|-----------------------------------|--------|-------------------------------------|--------|
| • Sivusuojien hydrauliiikka sarja | 115720 | • Vakioteräsarja 3,2/3,3 m | 115158 |
| • Hydraulinen sängensäättö | 115725 | • Litteä teräsarja V ja O 3,2/3,3 m | 115168 |
| • Rengaspainot | 115730 | | |



NM 3700 C

Käyttömukavuutta, ketteryyttä ja tehoa
jo keskikokoisella traktorilla



Lue lisää



3700 C on helppo ja mukava käyttää keskikokoisellakin traktorilla. 3700 C tekee puhdasta rehua kasvista ja olosuhteista riippumatta. Vakiona on ELHOn kehittämä HydroBalance-kevennysjärjestelmä, joka keventää teräpalkkia niin, ettei se haukkaa maata tai aiheuta turhaa kitkaa. Niittokorkeutta voi säätää ajon aikana lisävarusteena saatavan hydraulisen sängensäädön avulla. 3700 C -malliin saa lisävarusteena suuremmat 480 millimetriä leveät renkaat pehmeitä maita varten.

ELHO 3700 Center

- Niittoyksikkö nousee päisteissä korkealle eikä sotke karhoa.
- Lisävarusteena saatavana 480 mm leveät renkaat.
- Puomisynterissä päätyvaimennus.
- Säädettävät lisäkannatinjalakset vakiona.
- Hajalevitys vakiona.
- Helppo kytkeä ja huoltaa.

✓ VAKIOVARUSTEET

- | | | |
|--|---------------------------------|----------------------------------|
| • Ensiöakseli vapaakytkimellä ja ylikuormitusuojalla | • Säädettävät lisäliukujalakset | • Mekaaninen sängensäätö |
| • Kulmavaihde 1000 rpm | • HydroBalance-kevennys | • Mekaaninen sivusuojiin lukitus |
| | • Pyöräkoko 380/55-17 | • Valosarja |

+ LISÄVARUSTEET - Tarkista saatavuus, saattaa vaihdella eri alueilla.

3700 C

- | | | | |
|---------------------------------|--------|------------------------------|--------|
| • Isot pyörät 480/45-17 tehdas. | 115281 | • Rengaspainot | 115730 |
| • Sivusuojiin hydraulikkasarja | 115721 | • Vakioteräsarja 3,7 m | 115159 |
| • Hydraulinen sängensäätö | 115726 | • Litteä teräsarja V+0 3,7 m | 115169 |

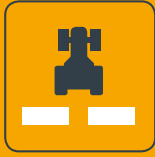

PERHOSNIITTOMURSKAIMET



ELHOn perhosniittomurskaimet ovat tehokkaita yhdistelmiä isoille maatiloille ja urakointiin. Etuniittomurskaimen ja kaksoisniittomurskaimen perhosyhdistelmällä korjaa rehua helposti 15 hehtaarilta tunnissa. Rehun voi joko hajalevittää, kerätä usealle karholle tai tehdä yhden ison karhon koko yhdistelmän työleveydeltä.

Mallistosta löytyy niittomurskaimia hyvin erilaisiin tarpeisiin. 7,3 metrin Duett on suunniteltu taakseajolaitteella varustetuille traktoreille. 9-metrinen perhosniittomurskain on rakenteeltaan hyvin yksinkertainen ja toimintavarma. 10,5-metrinen puolestaan on markkinoiden edistyksellisin niittomurskain lukuisine automaattisine toimintoineen ja GPS-ohjauksineen.

MURSKAINROOTTORI VAILLA VERTAA



ELHOn murskainroottorin taotut, pyöristetetyt sormet hankaavat rehukasvista vahakeroksen auki koko matkalta katkomatta tai taivuttamatta kasvia. Näin käsitelty rehukasvi alkaa nopeasti kuivua ja karhosta tulee ilmava, koska kasvit ovat pitkiä. Vastakammalla säädetään murskaustehoa ja viimeistellään murskaustulos, mutta sen voi myös kääntää pois, kun korjataan herempiä rehukasveja.

HYDROACTIVE -TÖRMÄYSSUOJA

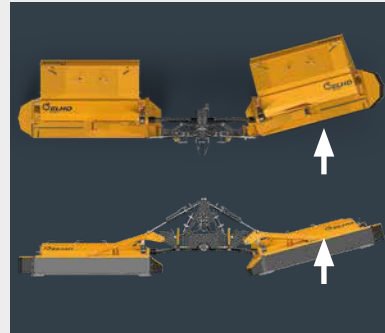

palautuu automaattisesti niittoasentoon.

Hydraulinen törmäyssuoja suojaa tehokkaasti konetta törmäystilanteissa. HydroActive törmäyssuoja perustuu nostosylinterin ja laukaisusylinterin yhteistyöhön. Kun laukaisusylinteri esteen takia painautuu sisään, niittoyksikkö väistää ja laukaisusylinteristä pakeneva öljy menee nostosylinterille ja niittoyksikkö nousee. Kun este on ylitetty, niittoyksikkö

KOMPAKTI JA KAPEA KULJETTAA



Kaikki ELHOn perhosniittomurskaimet menevät nopeasti ja helposti hyvin kapeaan kuljetusasentoon. Duettissa kumpikin siipi kääntyy kohtisuoraan ylös eikä yhdistelmä ole yleensä traktoria leveämpi rengastuksesta riippuen. SideFlow-ruuvikuljettimella varustetut mallit ovat myös kompakteja ja niiden painopiste on lähellä traktoria.

HYVÄ ERGONOMIA



Perhosniittomurskainta ajetaan katse eteenpäin, jolloin selkä ja niska eivät väsy. Ergonomian huippu on Duett, sillä sitä ajetaan traktorilla taaksepäin ja heti takalasin takana näköpiirissä on Duettin kaksi 3,7 metriä leveää niittoyksikköä. 10500-niittomurskaimissa on mm. päisteautomaatiikka ja kaarreajoautomaatiikka, jotka helpottavat ajamista.



SOPII KÄYTETTÄVÄKSI NÄIDEN
ETUNIITTOKONEIDEN KANSSA SAMANAIKAISESTI



NM 3200 F



NM 3700 F

DUETT 7300

Ylivoimaista käyttömukavuutta
taakseajettavan traktorin käyttäjälle.



Katso video



Lue lisää

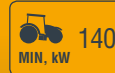

Duett 7300 on isojen pinta-alojen niittomurskain, joka on suunniteltu ainoastaan taakseajettaville traktoreille. Taaksepäin ajettaessa ohjaamosta on esteetön näkyvyys niittomurskaimelle ja ohjaus on ketterä kääntyvien takapyörien ansiosta. 7,3 metrin Duett on myös erittäin tehokas. Jos pelloilla on esteitä tai peltolohkot ovat pieniä, Duett on usein tehokkaampi kuin niittolevydeltaan suurempi perhosniittomurskain. Niittoyksikkönä toimii kaksi 3,7 metrin teräpalkkia, jotka kytkeytyvät automaattisesti yhteen, kun niittoyksiköt lasketaan. Duett ei jätä niittämättömiä raitoja jyrkissääkään mutkissa. Niittoyksiköt ovat HydroBalance-kevennettyjä ja seuraavat kevyesti pellon pintaa muodostaen korkeat, nopeasti kuivuvat karhot traktorin molemmille puolille. Karhot sopivat erittäin hyvin pyöröpaalaimille. HydroBalance sallii ajovauhdin pitämisen korkeana ja silti rehu pysyy puhtaana. Siirto kuljetusasennosta työasentoon ja päinvastoin on nopeaa, koska pelkkä siipien nosto tai laskeminen riittää.

ELHO DUETT 7300

- Ergonominen työasento ja hyvä näkyvä työkoneelle.
- Korkea kapasiteetti.
- Erittäin ketterä eikä tarvitse polkea rehua traktorilla.
- Tekee kaksi karhoa, jotka ovat hyvän muotoiset paalaimelle.
- Hajalevitys vakiona.



VAKIOVARUSTEET

- Ensiöakseli 45mm Z=20
- Kulmavaihte 1000 rpm
- Säädettävät lisäliukujalukset
- HydroBalance-kevennys
- Mekaaninen laukaisu
- Sähköinen toiminnanvalitsija
- Valosarja



LISÄVARUSTEET - Tarkista saatavuus, saattaa vaihdella eri alueilla.

DUETT 7300

- Vakioteräsarja 7,3/10,5 m 115160
- Litteä teräsarja V ja O 7,3/10,5 m 115170



NM 9000 9000 SF

Perhosniittomurskain, jonka ajamiseen ei tarvita valtavaa traktoria



Katso video



Katso video, SF



Lue lisää



9000-sarja on urakoitsijoiden ja suurten maatilojen niittomurskain. Tässä erittäin tehokkaassa koneessa on optimaalinen painonjakautuma, erinomainen työmuokaus, HydroBalance-kevennysjärjestelmä sekä HydroActive-laukaisulaite. Koneen sormimurskain ja säädettävä vastakampa kuivattavat rehun nopeasti. NM 9000 on saatavilla ruuvimallisella SideFlow -karhojenyhdistäjällä tai ilman. Automaattinen ylikuormitusuoja aukaisee takaluukun, jos koneeseen mene kova esine tai sinne no muodostumassa tukos. Kuljetusasennossa koneen painopiste on traktorin keskilinjalla. Pienempikin traktori pysyy vakaana.

ELHO NM 9000 JA NM 9000 SF

- Pieni omapaino ja tasainen painojakauma.
- Pieni tehontarve suhteessa leveyteen, korkea kapasiteetti,
- Tarkasti säädettävä HydroBalance-kevennys ja HydroActive-laukaisulaite.
- Nopeasti kuljetusasentoon ja takaisin.
- SideFlow-ruuvikuljettimella puhdas ja kuohkea karho.

✓ VAKIOVARUSTEET

- Ensioakseli vapaakytkimellä ja ylikuormitusuojalla
- Kulmavaihte 1000 rpm
- Säädettävät lisäliukujalakset
- HydroBalance-kevennys
- HydroActive-laukaisu
- Valosarja

+ LISÄVARUSTEET - Tarkista saatavuus, saattaa vaihdella eri alueilla.

NM 9000

- Sivusuojien hydraulikkasarja 115363
- Rinnevarustus 115364
- Etupuskuri 115085
- HydroBalance kevennys sähkösäädöllä 115385
- Vakioteräsarja 9 m 115161
- Litteä teräsarja V ja O 9 m 115171
- Sähköinen päistenostinsarja 115389

NM 9000 SF

- Sivusuojien hydraulikka sarja 115363
- Rinne varustus 115364
- Etupuskuri 115085
- HydroBalance-kevennys sähkösäädöllä 115385
- Auger extention kit 115091
- Vakio Teräsarja 9 m 115161
- Litteä teräsarja V ja O 9 m 115171

- Sähköinen päistenostinsarja 115389

NM 10500 10500 SF

Markkinoiden levein perhosniittomurskain
täynnä edistyksellisiä ominaisuuksia



Katso video



Katso video, SF



Lue lisää



NM 10500 -niittomurskaimessa on säädettävä työleveys 9,4–10,5 metrin välillä, jolloin voit käyttää erikokoisia etukoneita. Kumpaakin puolta voi säätää erikseen käsin tai automaattikalla. AutoBalance, eli automaattinen HydroBalance-kevennys, pitää koneen asennon optimaalisena mutkissa ja kaikissa muissa tilanteissa. Niittomurskaimen omalla GPS:llä toimiva automaattinen kaarrekompensointi säätää teräpalkkien välistä limitystä kaarteissa niin, ettei niittämättömiäpaikkoja jää etu- ja takakoneiden väleihin. GPS:ää hyödyntää myös päisteautomaattiikka, joka nostaa takaniittomurskaimia automaattisesti tarkalleen samassa kohdassa kuin etuniittokonekin on nostettu. Kuljettaja voi keskittyä pelkän etuniittomurskaimen ohjaamiseen. HydroActive-laukaisulaite puolestaan turvaa yhdistelmää esteisiin törmätessä. SideFlow-ruuvikuljetin sopii erityisesti varisevien rehuksvien korjaamiseen. Kun tarvitaan äärimmäistä niittotehoa ja parasta mahdollista käyttömukavuutta, niin oikea valinta on NM 10 500.

ELHO NM 10500 ja NM 10500 SF

- 10,5 metrin työleveys, leveyttä voi säätää 1,1 metrillä.
- AutoBalance-automattinen kevennys ja HydroActive-laukaisulaite.
- Automaattinen kaarrekompensointi GPS:n avulla.
- Päisteautomaattiikka GPS:n avulla.
- Lämpötila-anturit kulmavaihteissa varoittavat toimintahäiriöistä.
- Painopiste lähellä traktoria, tasapainoinen tiekuljetus.
- SideFlow-ruuvikuljettimella puhdas ja tasainen karho.



VAKIOVARUSTEET

- | | | |
|--|---------------------------------|-------------|
| • Ensiöakseli vapaakytkimellä ja ylikuormitusuojalla | • Säädettävät lisäliukujalakset | • Valosarja |
| • Kulmavaihte 1000 rpm | • HydroBalance-kevennys | • GPS |
| | • HydroActive-laukaisu | |



LISÄVARUSTEET - Tarkista saatavuus, saattaa vaihdella eri alueilla.

NM 10500

- | | |
|---------------------------------------|--------|
| • Vakioteräsarja 7,3/10,5 m | 115160 |
| • Litteä teräsarja LH & RH 7,3/10,5 m | 115170 |
| • USB Navpad | 148887 |

NM 10500 SF

- | | |
|---------------------------------------|--------|
| • Vakioteräsarja 7,3/10,5 m | 115160 |
| • Litteä teräsarja LH & RH 7,3/10,5 m | 115170 |
| • Auger extension kit | 115097 |
| • USB Navpad | 148887 |

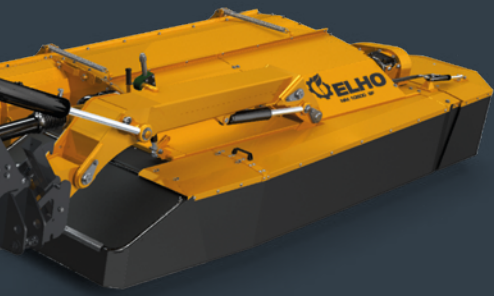

GPS-AUTOMATIikka

NM 10500-sarja käyttää avukseen GPS-automatiikkaa muun muassa päisteautomatiikkaan, automaattiseen kaarrekompensointiin (ACC) ja hehtaanimäärän laskemiseen.

Päisteautomatiikka

Päisteautomatiikka helpottaa kuljettajan työtä huomattavasti. Kuljettajan tarvitsee päisteessä vain painaa yhtä painiketta kun haluaa laskea tai nostaa etukoneen, ja GPS-automatiikka huolehtii että takakoneet laskevat tai nousevat samaan kohtaan kuin etukone.



Päisteeseen tulo



Päisteestä lähtö

Kaarrekompensointi (ACC)

Koneessa on automaattinen kaarrekompensointi, joka lisää koneiden limitystä kaarteissa. Tällä järjestelmällä varmistetaan ettei etu- ja takakoneiden väliin jää niittämätöntä aluetta.

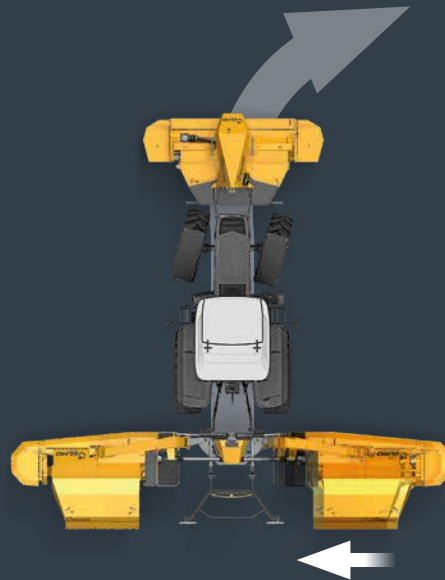



ELHO-NIITTOMURSKAIMIEN LISÄVARUSTEET

Terälisävarusteet kaikkiin ELHO-niittomurskaimiin

Vakioteräsarja



NM 2400 VC	2,4 m	115156	NM 3700 F	3,7 m	115159
NM 2800 VC	2,8 m	115157	Duett 7300	7,3/10,5 m	115160
NM 3200 VC	3,2/3,3 m	115158	NM 9000	9 m	115161
NM 3200 SF	3,2/3,3 m	115158	NM 9000 SF	9 m	115161
NM 3200 F	3,2/3,3 m	115158	NM 10500	7,3/10,5 mm	115160
3200 C	3,2/3,3 m	115158	NM 10500 SF	7,3/10,5 mm	115160
3700 C	3,7 m	115159			

Litteä teräsarja



NM 2400 VC	V ja 0 2,4 m	115166	NM 3700 F	V ja 0 3,7 m	115169
NM 2800 VC	V ja 0 2,8 m	115167	Duett 7300	V ja 0 7,3/10,5 m	115170
NM 3200 VC	V ja 0 3,2/3,3 m	115168	NM 9000	V ja 0 9 m	115171
NM 3200 SF	V ja 0 3,2/3,3 m	115168	NM 9000 SF	V ja 0 9 m	115171
NM 3200 F	V ja 0 3,2/3,3 m	115168	NM 10500	V ja 0 7,3/10,5 m	115170
3200 C	V ja 0 3,2/3,3 m	115168	NM 10500 SF	V ja 0 7,3/10,5 m	115170
3700 C	V ja 0 3,7 m	115169			

Muut lisävarusteet ELHO-niittomurskaimiin

Sivusuojien hydraulikkasarja



NM 3200 VC	115369
NM 3200 SF	115369
3200 C	115720
3700 C	115721
NM 3200 F	115358
NM 3700 F -2021	115356
NM 3700 F 2021-	115358
NM 9000	115363
NM 9000 SF	115363

Rinnevarustus



NM 3200 SF	115371
NM 9000	115364
NM 9000 SF	115364

Etupuskuri



NM 2400 VC	115082
NM 2800 VC	115083
NM 3200 VC	115084
NM 3200 SF	115084
NM 3200 F	115353
NM 3700 F	115353

Hydrobalance-työntövarsi Cat2/3

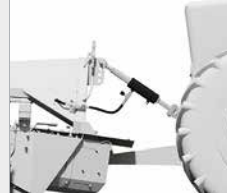

NM 3200 F	115391
NM 3700 F	115391

Äärivalosarja



NM 3200 F	115355
NM 3700 F	115355

Isot pyörät 480/45-17



3200 C	115281
---------------	--------

Hydraulinen sängensäätö

3200 C
3700 C
Kulmavaihte







NM 2400 VC tehdasas. 1000
NM 2800 VC tehdasas. 540

Nivelakseli murtopultilla

NM 3200 F
NM 3700 F
**ELHO-NIITTOMURSKAIMIEN
YHDISTETTÄVYYS**

		NM 3200 F 	NM 3700 F 
NM 2800 VC 	Työleveys Työleveyden limitys 35-45 cm	Työleveys Työleveyden limitys 60-70 cm	Työleveys Työleveyden limitys 60-70 cm
NM 3200 VC 	Työleveys Työleveyden limitys 35-45 cm	Työleveys Työleveyden limitys 60-70 cm	Työleveys Työleveyden limitys 60-70 cm
NM 3200 SF 	Työleveys Työleveyden limitys 35-45 cm	Työleveys Työleveyden limitys 60-70 cm	Työleveys Työleveyden limitys 60-70 cm
3200 C 	Työleveys Limitys säädetään puomiohjauksella	Työleveys Limitys säädetään puomiohjauksella	Työleveys Limitys säädetään puomiohjauksella
3700 C 	Työleveys Limitys säädetään puomiohjauksella	Työleveys Limitys säädetään puomiohjauksella	Työleveys Limitys säädetään puomiohjauksella
NM 9000 	Työleveys Työleveyden limitys 35-40 cm	Työleveys Työleveyden limitys 60-65 cm	Työleveys Työleveyden limitys 60-65 cm
NM 9000 SF 	Työleveys Työleveyden limitys 35-40 cm	Työleveys Työleveyden limitys 60-65 cm	Työleveys Työleveyden limitys 60-65 cm
NM 10500 	Työleveys Työleveyden limitys 0-60 cm	Työleveys Työleveyden limitys 30-85 cm	Työleveys Työleveyden limitys 30-85 cm
NM 10500 SF 	Työleveys Työleveyden limitys 0-60 cm	Työleveys Työleveyden limitys 30-85 cm	Työleveys Työleveyden limitys 30-85 cm

ELHO-NIITTOMURSKAIMIEN TEKNISET TIEDOT

						
	NM 3200 F	NM 3700 F	NM 2400 VC	NM 2800 VC	NM 3200 VC	NM 3200 SF
Traktorin tehontarve, min/max, kW *)	60-90	70-100	50-80	60-90	70-100	120-160 ***)
Pienin suositeltava traktorin paino, kg*)	5000	6000	3500	4000	4500	6500
Pienin suositeltava etukone, m					3,2	3,2
Työleveys, m	3,2	3,7	2,4	2,8	3,2	3,2
Niittolautaset, kpl	8	9	6	7	8	8
Säädettävät korotusjalakset	X	X	X	X	X	X
Pyöristetyt terässormet	X	X	X	X	X	X
Roottorin leveys	2500	2500	1750	2150	2500	2500
Roottorin pyörimisnopeus	920	920	800/630	920	920	920
Karhon leveys, m	1,2-1,8	1,2-1,8	0,6-1,4	0,9-1,8	1,3-2,1	1,4-2,3
Hajalevitys						X
Ruuvikuljetin						X
HydroBalance-kevennys	X	X	X	X	X	X
HydroActive-törmäyssuoja	X	X				X
Mekaaninen törmäyssuoja			X	X	X	
Kuljetusleveys, m	3	3,5	2,5	2,5	2,5	2,5
Kuljetukorkeus (kone), m			2,75	3,1	3,5	3,7
Pyöräkkö						
Vaihtoehtoinen pyöräkkö						
Paino, kg	1100	1250	970	1050	1150	2150****)
PTO, 1000 rpm	X	X	0	X	X	X
PTO, 750 rpm	0	0				
PTO, 540 rpm			X	0		
LS-hydrauliikka						
Hydrauliikkykentä 1-toiminen	1	1				1
Hydrauliikkykentä 2-toiminen			1	1	1	
Hydrauliikan paine, min/max bar	140-210	150-210	120-210	120-210	120-210	160-210
PTO 1 3/8"-Z6	X	X	X	X	X	X
3-piste nostolaitteet	Cat.2/3	Cat.2/3	Cat.2	Cat.2	Cat.2/3	Cat.2/3

*) Traktorin koko määräytyy olosuhteiden mukaan

**) ilman etukonetta

***) etukoneella

****) sisältää vastapainon, 700 kg

X = Vakio 0 = Lisävaruste – = Ei saatavilla



NM 3200 C NM 3700 C



Duett 7300 NM 9000 NM 9000 SF NM 10500 10500 SF

60-90	70-100	140-180	150-180 ***)	160-200 ***)	180-240 ***)	190-260 ***)
			3,2	3,2	3,2	3,2
3,2	3,7	7,3	9	9	9,4-10,5	9,4-10,5
8	9	18	16	16	18	18
X	X	X	X	X	X	X
X	X	X	X	X	X	X
2500	2500	2x2150	2x2500	2x2500	2x2150	2x2150
900/1100	900/1100	900/1100	920	920	900/1100	900/1100
1,3-2,5	1,3-2,5	2x1,3-1,7	2x1,3-2,1 **)	1,4-2,3	2x1,3-1,7	1,6-2,5
X	X			X		X
				X		X
X	X	X	X	X	X	X
			X	X	X	X
		X				
3,1	3,5	2,8	3	3	3	3
		4	3,7	3,7	4	4
380/55-17	380/55-17					
	480/55-17					
2100	2300	2700	2500	3150	3400	4080
X	X	X	X	X	X	X
0	0					
X						
					P,T,LS	P,T,LS
1+1	1+1	3	2	2		
1	1	1				
160-210	160-210	180-210	140-210	160-210	180-210	180-210
X	X	X	X	X	X	X
Cat.2	Cat.2	Cat.3	Cat.2/3	Cat.2/3	Cat.3	Cat.3

ELHO-jälleenmyyjäsi



Valmistus

OY EL-HO AB

Teollisuustie 6

68910 Pännäinen

Puh. 06 7888 000

ELHO@ELHO.fi

www.ELHO.fi